

FASSADENVERKLEIDUNG





Inhalt

WARUM FASSADENVERKLEIDUNG?	8
HORIZONTALES DESIGN – LINIUS	15
VERTIKALES DESIGN – LINARTE	29
ALLGEMEINES	63

Die ultimative Kombination aus Design und Nachhaltigkeit

Bei der Entwicklung unserer Fassadenverkleidung hat Renson® dem Design, der Personalisierung und der hochwertigen Verarbeitung besondere Aufmerksamkeit geschenkt. So können Sie Ihre Fassadenverkleidung ganz nach eigenem Geschmack gestalten. Ob Sie sich für eine horizontale oder vertikale Anordnung entscheiden, unsere Fassadenverkleidung passt problemlos zu einer Vielzahl von Stilen, von klassisch bis modern und zeitgenössisch.

Diese Flexibilität ermöglicht es Ihnen, eine einzigartige, stilvolle, elegante und moderne Ausstrahlung für Ihr Wohn- oder Geschäftsgebäude zu schaffen. Dank unserer Fassadenverkleidung fügen sich Garagentore und Türen harmonisch in eine einheitliche moderne Fassadenfläche ein. Funktionselemente wie ein Briefkasten, eine Gegensprechanlage oder eine Klingel werden nahtlos integriert. Die individuellen Profile machen selbst gebogene Fassaden möglich und erlauben eine einzigartige Gestaltung nach dem Zufallsprinzip. Dies ist nur mit unserer Fassadenverkleidung möglich! Unsere Fassadenverkleidung ist sowohl für den Außen- als auch den Innenbereich geeignet.

Bei unserem Entwurf stand eine einfache und flexible Montage im Vordergrund, mit unsichtbaren Befestigungen, die nicht nur ein elegantes Design gewährleisten, sondern auch eine thermische Ausdehnung zulassen.

Bei Renson streben wir nach Nachhaltigkeit, und das gilt auch für unsere Fassadenverkleidung aus Aluminium. Diese Verkleidung ist nicht nur strapazierfähig, sondern auch witterungsbeständig. Leicht und dennoch stark ... und vor allem besonders pflegeleicht.



DURCH DAS EINFACHE KLICKSYSTEM
ENTSTEHEN UNGLAUBLICH VIELE
MÖGLICHKEITEN

WARUM FASSADENVERKLEIDUNG?

Fassade, außen und innen

1 Design- Fassadenverkleidung

Im Außenbereich verleiht Linus oder Linarte einer Fassade einen zusätzlichen Akzent und lässt sich perfekt mit anderen Materialien zu einem einzigartigen Erscheinungsbild kombinieren, das auch im Innenbereich fortgesetzt werden kann. Sind Sie auf der Suche nach einer einzigartigen Fassade? Lassen Sie Ihrer Kreativität freien Lauf mit der Linarte Holzoptik oder mit Füllungen aus Holz oder LED-Modulen.

2 Gesamtkonzept

Für ein ästhetisch einheitliches Erscheinungsbild können Sie nicht nur die Fassade, sondern auch einen Gartenzaun, ein (Schiebe-) Tor, eine Terrassenüberdachung und Technik in die Fassadenverkleidung integrieren. Gartenelemente mit der unverwechselbaren Linarte-Verarbeitung machen das Gesamtbild komplett. Das Ergebnis? Ein Stil, den Sie in Ihrem gesamten Haus und Garten fortsetzen können und der garantiert ein zeitloses und einheitliches Aussehen schafft.

3 Einzigartiges Interieur

Die Aluminiumverkleidungen von Renson dienen nicht nur als Außenverkleidung, sondern können auch im Innenbereich verwendet werden, um einer Wand eine zusätzliche Dimension zu verleihen. Sie können beides nahtlos miteinander verbinden. Dank der hochwertigen Materialien ist es beispielsweise sogar möglich, ein Treppenhaus mit Linarte-Profilen zu verkleiden.



Horizontale Fassadenverkleidung LINIUS®

LINIUS® L.033

PAG. 17

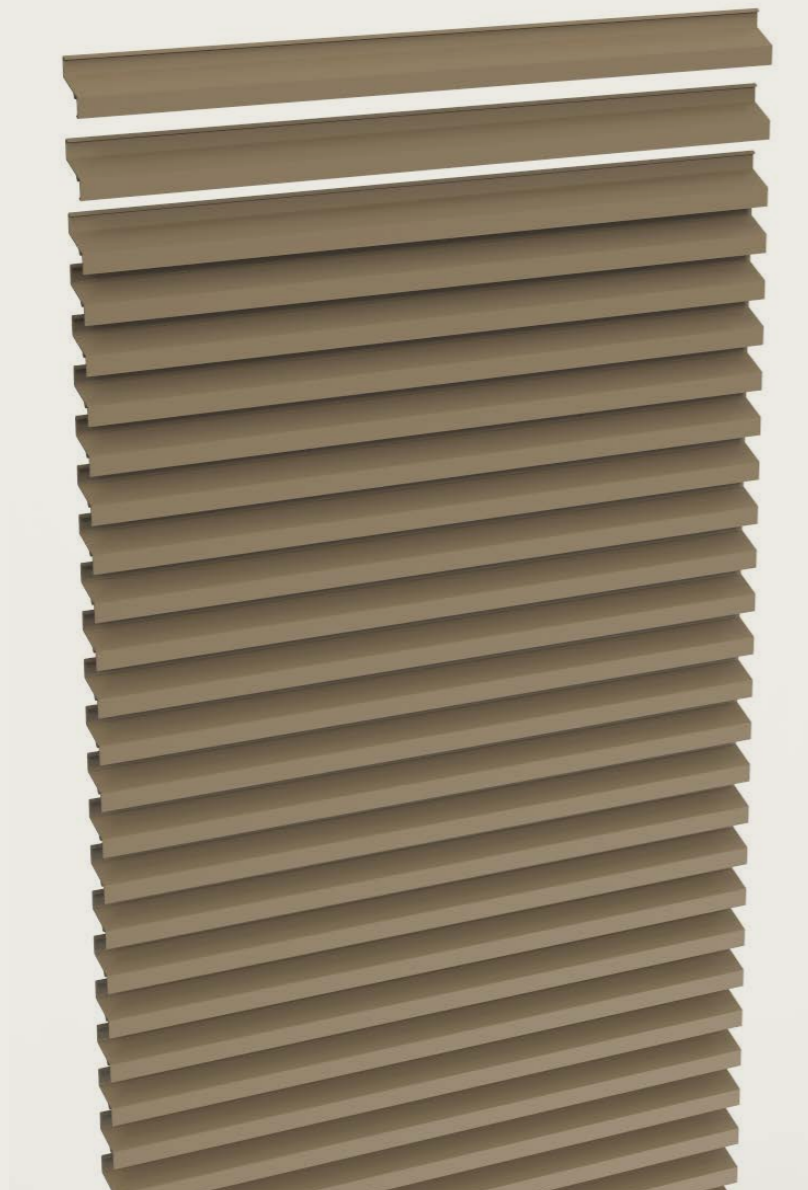

Vertikale Fassadenverkleidung LINARTE®

LINARTE® BLOCK 16 / BLOCK 16L

PAG. 31



LINARTE® BLOCK 25

PAG. 33

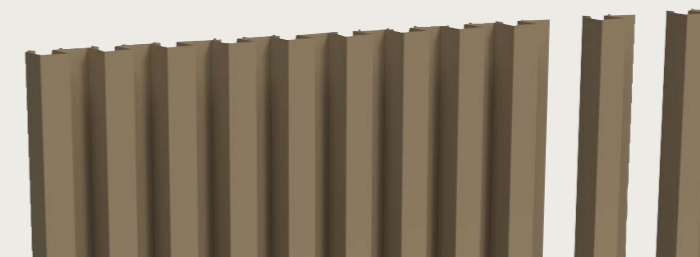

LINARTE® EVEN

PAG. 35

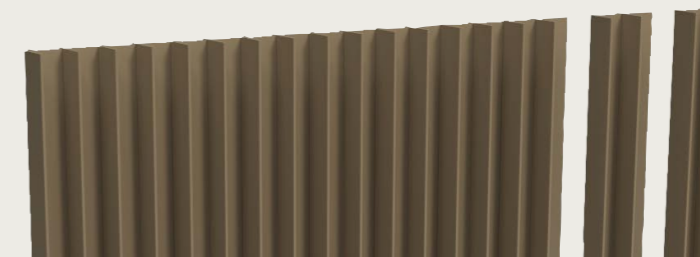

LINARTE® CONE

PAG. 37





Linus®

HORIZONTALLES DESIGN LINIUS®

Das Linus-System bietet die Möglichkeit, Fassaden(-teile) in einem horizontalen, geradlinigen Design zu gestalten. Selbst Tore oder Türen können mit denselben Profilen verkleidet werden, sodass sie sich nahtlos in die übrige Fassade einfügen und ein einheitliches Ganzes bilden. Das Fassadensystem besteht aus einzelnen Aluminiumprofilen, die in verschiedenen Ausführungen verfügbar sind. Je nach Anwendung können Sie aus vollständig geschlossenen oder ventilierenden Systemen wählen.



LINIUS® L.033

Die Z-förmigen Linibus L.033 Profile sind 20 mm tief. Sie verleihen Ihrer Fassade einen starken horizontalen Akzent, schlicht und fein mit oder ohne ventilierende Funktion.



L.033 – Offenes Profil

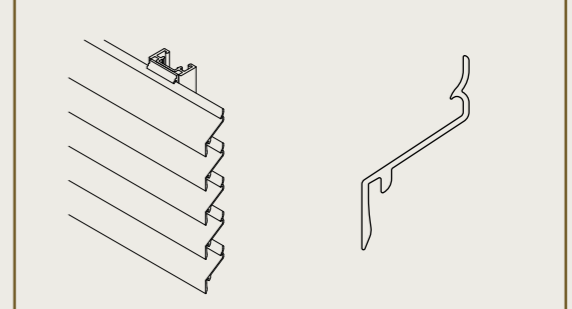

L.033CL – Geschlossenes Profil

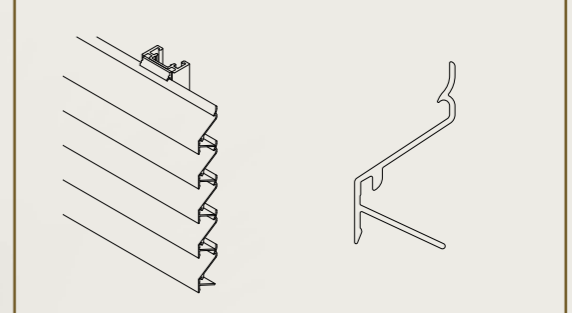

L.033IM1 – Perforiertes Profil

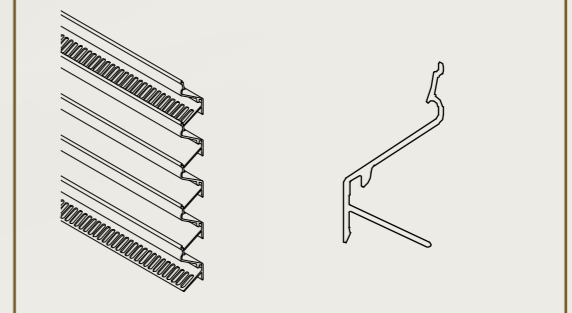



LINIUS®

ANWENDUNGEN



Systemaufbau





Tore und Türen

Fingerklemmschutz

Renson hat einen mechanischen Fingerklemmschutz entwickelt, der ein sicheres Schließen des Garagentors gewährleistet. Dieser Schutz entspricht den europäischen Normen, sodass Sie Ihr Garagentor unbesorgt nutzen können.

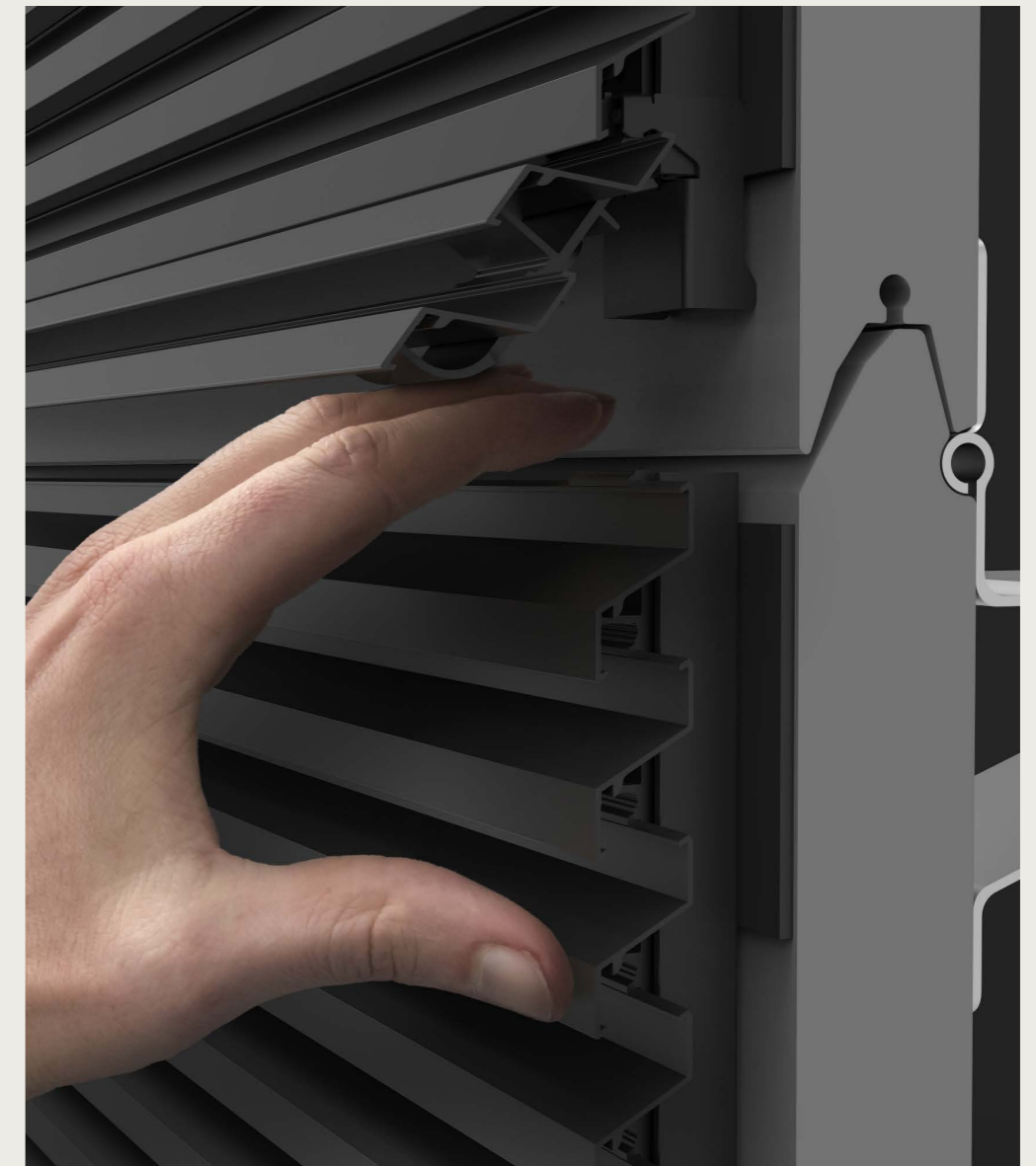

Halboffene Verkleidung

Die horizontale Fassadenverkleidung Linius kann nahtlos über eine Öffnung oder ein Fenster in der Fassade verlaufen. Dadurch wird nicht nur das Fenster auf subtile Weise integriert, sondern auch das Licht gefiltert und eine intime Atmosphäre geschaffen.



Gebogene Wände

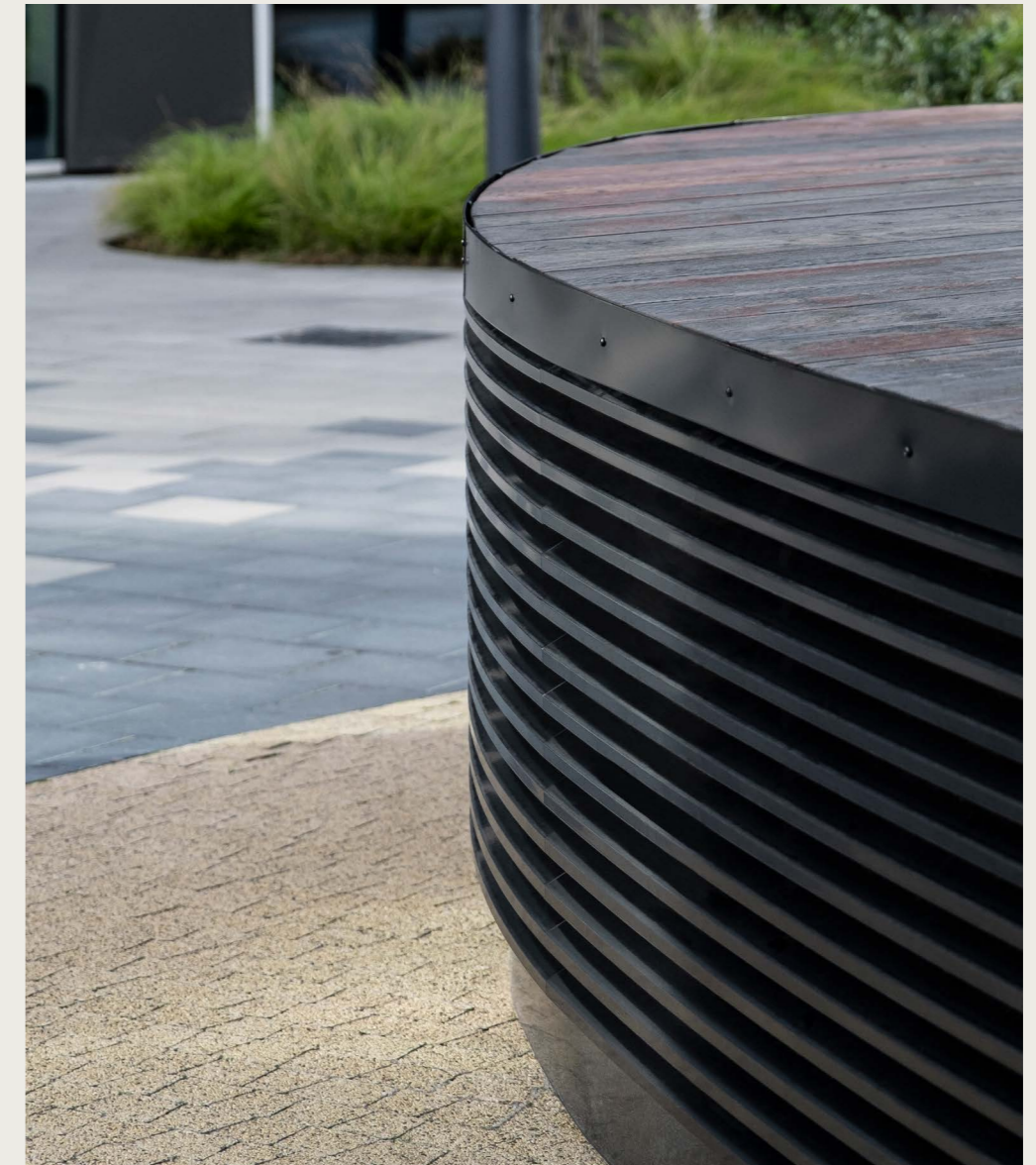

Mit den Linus-Profilen ist es sogar möglich, gebogene Fassaden oder Strukturen mit einem Mindestradius von 800 mm zu veredeln.

VERTIKALES DESIGN LINARTE®

Mit den Linarte-Profilen können Fassaden oder Fassadenteile zu einer geradlinigen Einheit mit vertikalen Profilen verarbeitet werden. Sowohl drinnen als draußen und sogar unter Überdachungen. Auch Tore oder Türen können mit denselben Profilen verkleidet werden, wodurch sie nahtlos in eine gleichmäßige Fassade übergehen. Das Fassadensystem besteht aus einzelnen Aluminiumprofilen, die in verschiedenen Ausführungen verfügbar sind, was auch die Ausführung von Laibungen oder die Integration technischer Funktionen zum Kinderspiel macht. Darüber hinaus können sie mit einer Holzoptik und Füllungen aus Holz oder LED-Modulen unbegrenzt personalisiert werden.



LINARTE® BLOCK 16 / 16L

Die Basisversion der Linarte Aluminiumprofile ist 16 mm tief. Die geringe Tiefe sorgt für ein dezentes vertikales Linienspiel mit geringem Relief und minimalistischem Look.

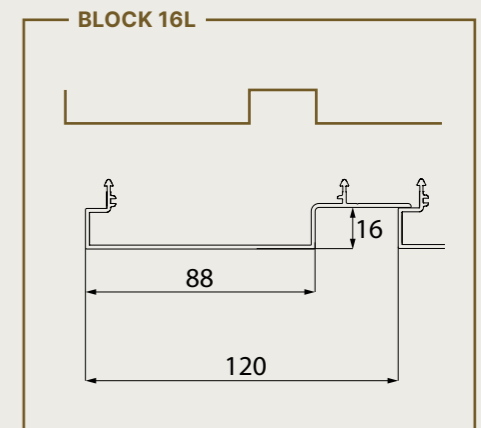
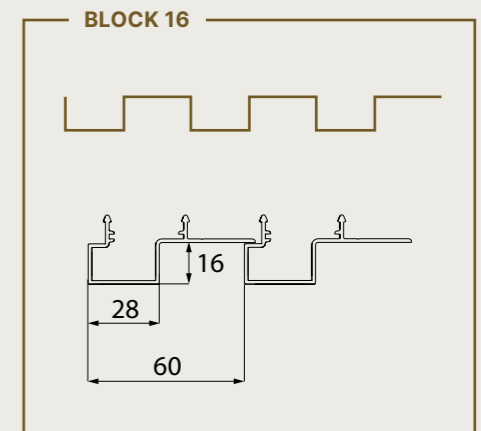
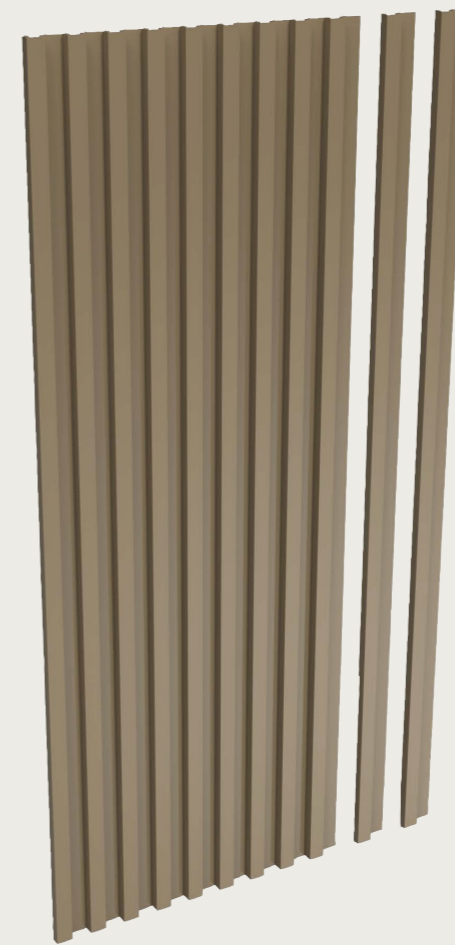



LINARTE® BLOCK 25

Das Blockförmige Linarte-Profil mit 25 mm Tiefe sorgt für ein stark ausgesprochenes vertikales Linienspiel. Das ergibt auffällige Schatteneffekte, die eine Fassade zum Leben erwecken. Diese tiefen Blockprofile können mit Füllungen aus Holz oder LED-Modulen kombiniert werden.

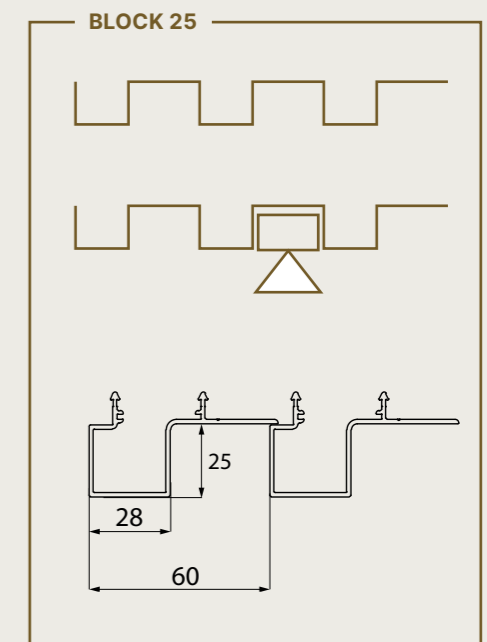
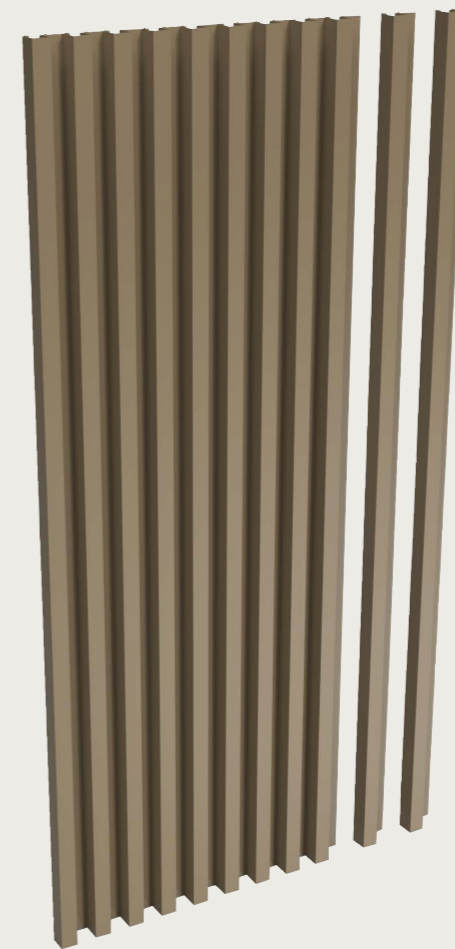



LINARTE® EVEN

Ein rippenförmiges EVEN-Profil von 25 mm Tiefe sorgt für das geradlinigste Linarte-Ergebnis und betont die vertikale Linienführung einer Fassade am stärksten. Diese Profile können außerdem mit Füllungen aus Holz oder LED-Modulen kombiniert werden.

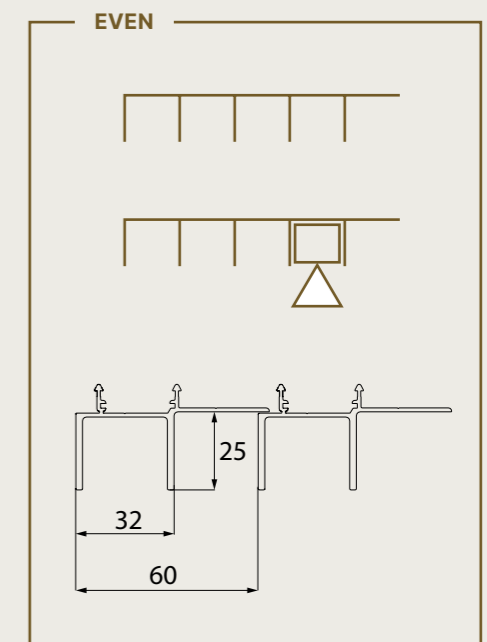
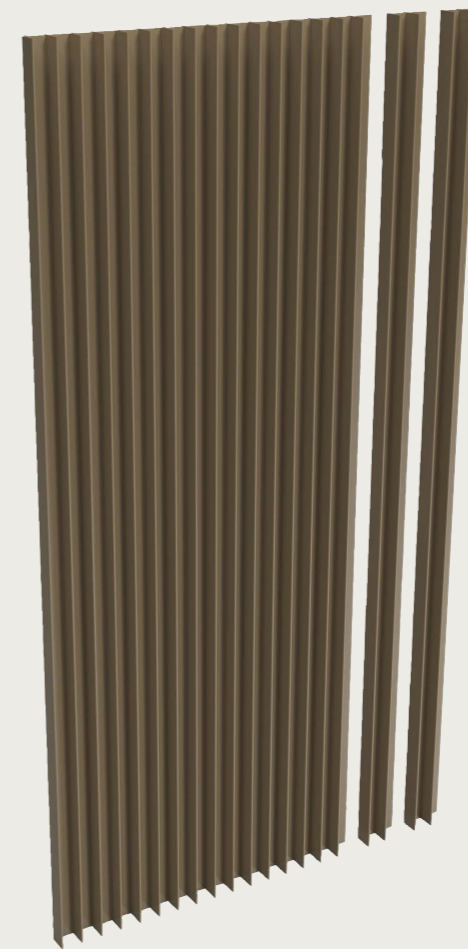



LINARTE® CONE

CONE ist die kegelförmige Ausführung von Linarte. Diese Aluminiumprofile sind 25 mm tief und 60 mm breit und passen perfekt in den aktuellen Trend von Aluminiumfenstern, die das authentische Design klassischer Stahlfenster imitieren. Die Linarte-CONE-Profile können mit Füllungen aus Holz oder LED-Modulen kombiniert werden.

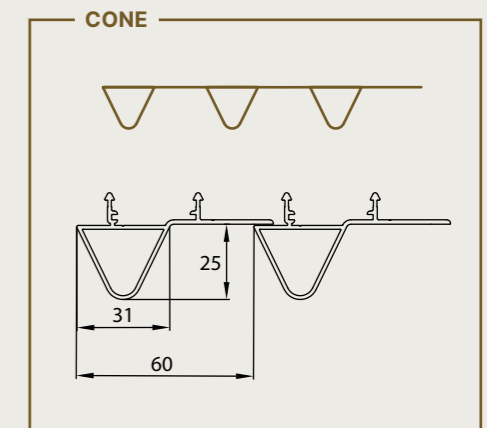
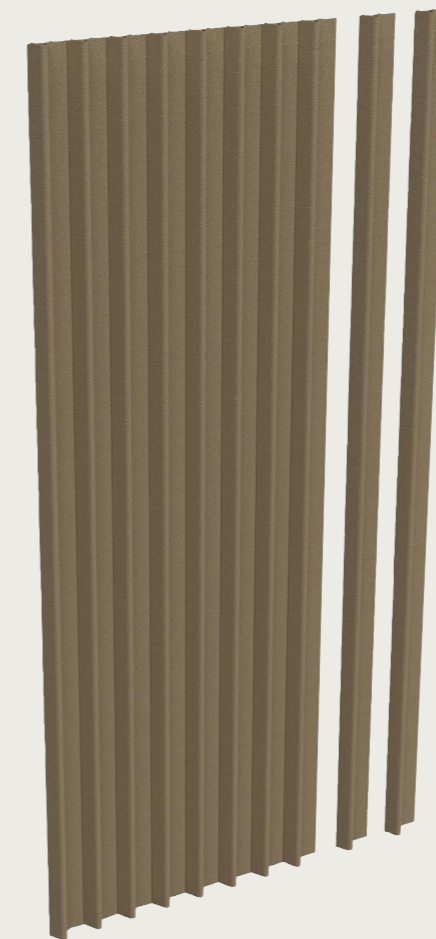



LINARTE® MIX

Alle Linarte-Profile sind untereinander kombinierbar. Sie haben somit fünf verschiedene Möglichkeiten, die sich unbegrenzt kombinieren lassen. Lassen Sie Ihrer Kreativität freien Lauf und legen Sie los mit BLOCK 16, BLOCK 16L, BLOCK 25, EVEN und CONE. Kreieren Sie ein einzigartiges Schatten- und Lichtspiel und schaffen Sie eine Fassade mit Charakter.

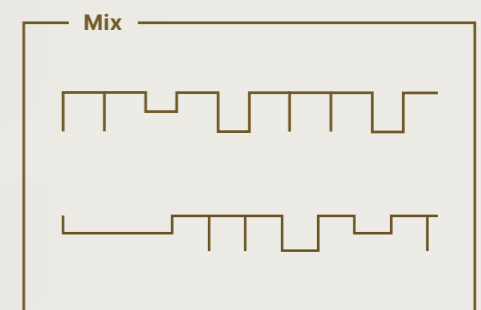
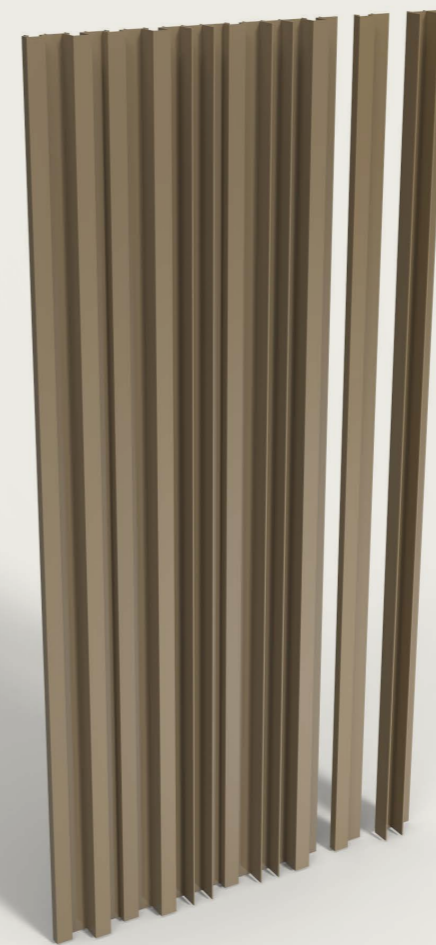



LINARTE®

40A

40B

ANWENDUNGEN UND PERSONALISIERUNG



Systemaufbau

Linarte®-Klicksystem

Die Linarte-Profile sind unsichtbar an patentierten Kunststoff-Clips befestigt. So können die Profile schnell montiert werden und werden thermische Dehnungen stets aufgefangen. Der gestalterischen Kreativität sind keine Grenzen gesetzt und es kann eine hochwertige Verarbeitung erzielt werden.



Linarte® Direkte Befestigung

Die Träger können mithilfe von patentierten Dübeln, die die Distanzschrauben mit dem Träger verbinden, direkt in der Außenwand verankert werden. Dadurch sparen Sie Kosten und Montagezeit im Vergleich zu herkömmlichen Sparrenarbeiten. Außerdem ist diese Methode mit einer minimalen Anzahl von Kältebrücken viel dauerhafter.

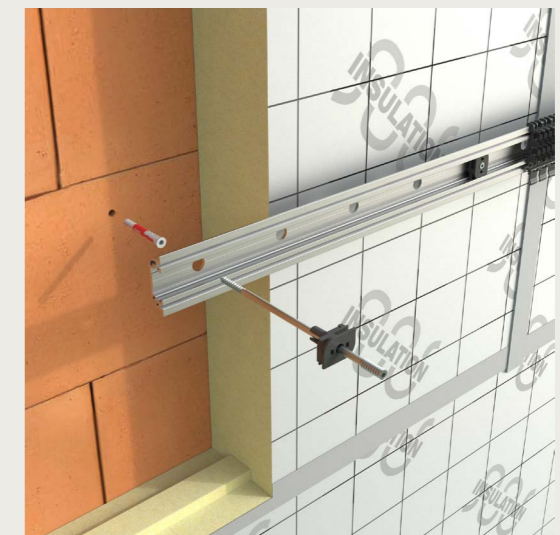

Systemaufbau direkte Befestigung



Mit der patentierten Befestigung können die Trägerprofile direkt an der Unterkonstruktion befestigt werden. Verglichen mit dem klassischen System mit Holzträgerkonstruktion ist diese Methode nicht nur wegen der geringeren Materialkosten und der kürzeren Montagezeit günstiger. Dank der direkten Montage entstehen weniger Kältebrücken, die Gesamttiefe des Systems ist geringer und Sie erhalten eine langlebigere Lösung.

Klassischer Systemaufbau (CLS/SLS)





Tore und Türen

Sowohl Türen als auch Sektionaltore und Schwingtore können mit Linarte verkleidet werden und fügen sich so fast nahtlos in die Fassadenfläche ein. Mit unserer Fingerklemmschutz-Technologie sorgen wir dafür, dass Ihre Tore nicht nur elegant aussehen, sondern auch den höchsten Sicherheitsstandards entsprechen. Auch für den Fensterausbau bietet das Linarte-Sortiment Möglichkeiten für einen nahtlosen Anschluss.



Türverarbeitung



Fensterverarbeitung



Halboffene Verkleidung

Die vertikalen Linarte-Linien können auch bei einer Öffnung oder einem Fenster in einer Fassade fortgeführt werden. Auf diese Weise verschwindet auch das Fenster in der Fassade, wird der Lichteinfall gefiltert und entsteht eine intime Atmosphäre.



Gebogene Wände

Mit den individuellen Profilen ist es sogar möglich, gebogene Fassaden oder Strukturen bei einem Mindestradius von 1000 mm mit den verschiedenen Linarte-Designs zu veredeln.

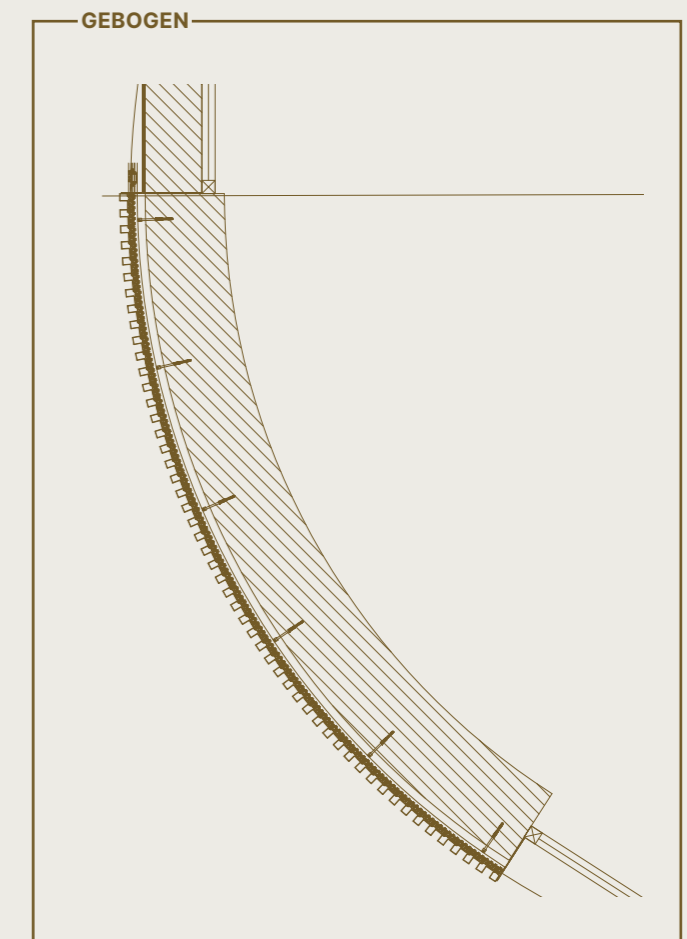



Linarte® Wood Design

Das Wood Design kombiniert nahtlos die Wärme von Holz mit der Haltbarkeit von Aluminium und bietet eine pflegeleichte Lösung, die jedes Projekt aufwertet.

Die Veredelung ist in einer hellen (Coriander Oak) und einer dunklen (Toffee Oak) Ausführung erhältlich und kann bei allen BLOCK-Profilen angewendet werden.



Toffee oak



Coriander oak

Füllungen mit Holz, Hausnummern oder Beleuchtung

Sowohl in die BLOCK-25- als auch in die EVEN-Profile können Holz oder LED-Module eingelassen werden. Diese Füllungen sind in verschiedenen Längen erhältlich und können überall in der Fassade integriert werden: beliebig, geradlinig oder wiederholend. Dies bietet zahlreiche Möglichkeiten, die Gestaltung ganz nach Ihrem Geschmack anzupassen. In den EVEN-Profilen ist sogar die Integration von Hausnummern aus Holz möglich.

LINARTE®

Fotograf: René van Dongen

! **Wussten Sie, dass ...** am unteren Ende der Fassade eine LED-Leiste integriert werden kann? Dieser indirekte Akzent verleiht Ihrer Fassade eine ganz besondere Note!



Gartenzaun

LINARTE®



Harmonie in Ihrem Garten

Ein harmonisches Erscheinungsbild, das auf Grund des perfekt aufeinander abgestimmten Designs des Lamellendaches auf die Umgebung, schmeicheln jedem Auge. Mit unseren Gartenelementen können Sie dieses Erscheinungsbild ganz einfach auf Ihren gesamten Außenbereich ausweiten.

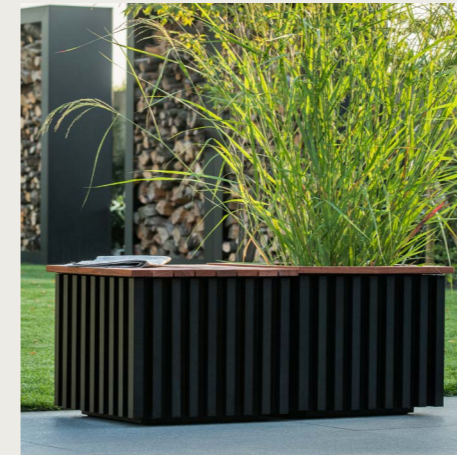

MODULO

Das Modulo Gartenelement passt sich mit seinem Linarte Design perfekt an und ist Sitzgelegenheit und Pflanzkübel in einem.

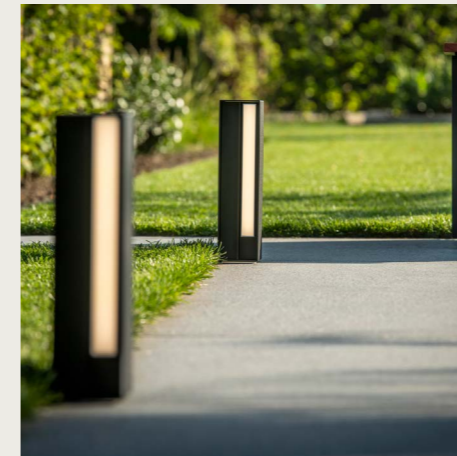

LINARTE® OUTDOOR LIGHT

Dieses Design-Gartenlicht sorgt garantiert für eine angenehme Stimmung, vor allem, da sie perfekt zu Ihrem Outdoor Living Bereich passt. Einheitliche LED-Module im Linarte-EVEN-Design fügen Ihrem Garten eine stilvolle Beleuchtung hinzu. Erhältlich in zwei Höhen und vier verschiedenen Ausführungen: mit einer oder zwei LEDs, und mit oder ohne Steckdose.

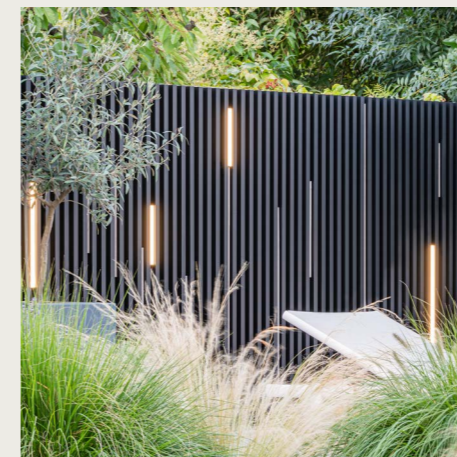

ICON

Diese Design-Wand wird für Sie maßgefertigt. Dabei können Sie wählen, ob Vorder- und Rückseite mit unserer Linarte Wand, oder ob die Rückwand mit einem Canvas-Tuch ausgestattet werden soll.



Integration der Technik

Türgriff, Gegensprechanlage, Steckdose oder Wasserhahn werden mit den speziell entwickelten Modulen mit Blindplatte nahtlos in die Fassadenverkleidung integriert.

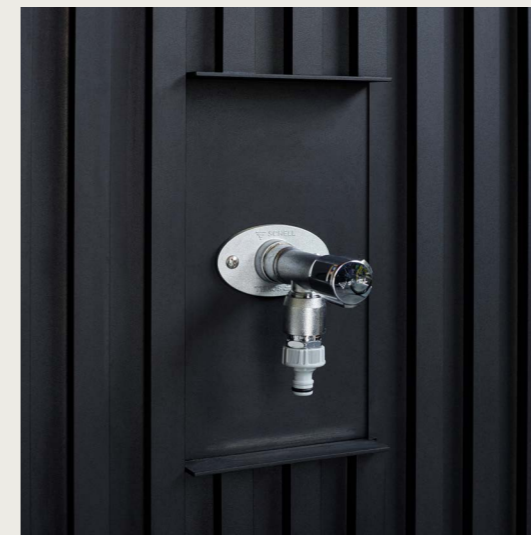

Integration Wasserhahn



Integration Türgriff

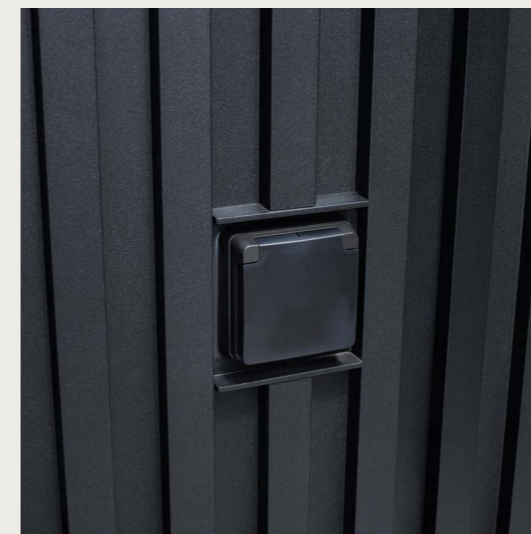

Integration Steckdose

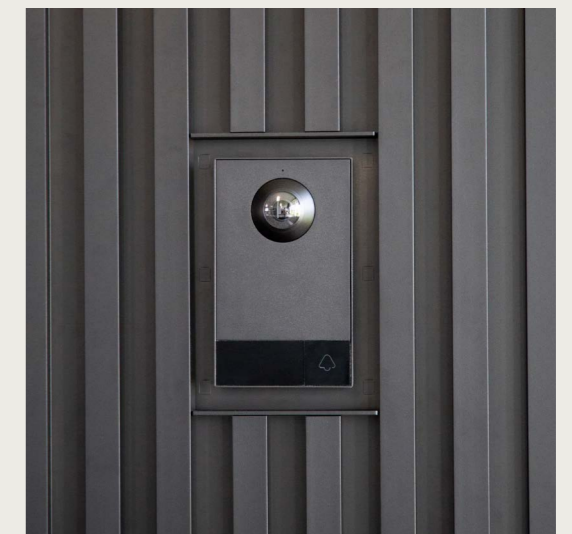

Integration Videotelefon



ALLGEMEINES



Was spricht für Renson®?



MINIMALISTISCHES DESIGN

Hochwertiges Design und innovative Technologien vereinen sich in Produkten mit architektonischem Mehrwert. Eine maximale Integration von Komponenten und Zubehör trägt zur geradlinigen, minimalistischen Optik unserer Lösungen bei.



ENDLOSE PERSONALISIERUNGSMÖGLICHKEITEN

Von zu Hause bis zum Arbeitsplatz und vom ländlichen bis zum modernen Stil. Unser Ambassador hilft Ihnen gerne, die auf Ihre Bedürfnisse zugeschnittene Lösung zusammenzustellen. Ausgestattet mit den Funktionen, die Sie brauchen, und in dem Stil, den Sie wünschen.



MINIMALE WARTUNG, MAXIMALE FREUDE

Bei der Entwicklung von Produkten haben Benutzer- und Wartungsfreundlichkeit Priorität. Von der Fernsteuerung über eine intuitiv bedienbare App bis zur mühelosen Reinigung. Die Garantie für jahrelangen Genuss mit minimaler Wartung!



LANGLEBIGE INNOVATION

Eine umfassende Planung trägt zu einem gesunden und bequemen Leben im Innen- und Außenbereich bei. Unser Auge für jedes Detail ist demzufolge auch Ihre Garantie für eine lange Lebensdauer und ein gesundes Raumklima dank langlebiger, energieeffizienter Lösungen. Von der Materialauswahl, der Produktion und Logistik bis zur Nutzung.



Eine Gestaltung nach Ihrem Geschmack

Sowohl die Linius- als auch die Linarte-Profile sind in verschiedenen Ausführungen erhältlich. So bietet Renson alle möglichen RAL-Farben, farbige Eloxierung sowie die neue Holzoptik-Oberfläche an. Für ein architektonisches, modernes Aussehen liefert Strukturlack ein sicheres Ergebnis, da er sich besser für Außenanwendungen eignet und Kratzer weniger gut sichtbar sind.



Garantie

Bei Renson® arbeiten wir ausschließlich mit hochwertigen Materialien. So gewähren wir eine lange Garantie auf alle Teile und können Sie sich auf die Langlebigkeit Ihrer Fassadenverkleidung verlassen.

- 5 Jahre Produktgarantie auf alle Mängel, die bei normaler Nutzung und Wartung auftreten können
- 10 Jahre Garantie auf die Farbechtheit der Lackierung der Aluminiumteile
- 10 Jahre Garantie auf die Wood design-Veredelung gegen Blasenbildung, Abblättern, Ablösung oder Delaminierung der Folie
- 5 Jahre Garantie auf den Glanz der lackierten Profile
- 2 Jahre Garantie auf die LED-Module

5
YEARS
GENERAL
WARRANTY

10
YEARS
COATING
WARRANTY

Wartung

Fassadenverkleidung erfordert wenig Wartung. Durch einen sorgfältigen Umgang verlängern Sie die Lebensdauer Ihrer Fassadenverkleidung um viele Jahre.



Einfache Wartung mit dem Renson® Maintenance Set

Eine jährliche Reinigung mit dem Renson® Maintenance Set sorgt dafür, dass die intensive Farbe über Jahre hinweg erhalten bleibt, und schützt vor saurem Regen, Seeluft und UV-Strahlen. In Küstenregionen und waldreichen Umgebungen werden min. zwei Wartungen pro Jahr empfohlen.

Dieses Set enthält 2 Produkte:

- **Renson „Clean“** zur Reinigung der Aluminiumprofile
- **Renson „Protect“** zum Schutz der Aluminiumprofile nach der Reinigung. Dieses Produkt hinterlässt einen Schutzfilm, der die anschließende Reinigung der Oberfläche wesentlich erleichtert. Gleichzeitig schützt es das Aluminium vor saurem Regen, Seeluft und UV-Strahlen.



(UM-)BAUPLÄNE? BESUCHEN SIE UNSERE SHOWROOMS IN BELGIEN

NOA – KRUISEM

Montag bis Freitag: 9.00 – 17.00 Uhr
 1^o & 3^e Samstag: 10.00 – 14.00 Uhr
 Vereinbaren Sie einen Termin online über hello@noa-outdoor.com

Polydore Rensonstraat 8 • 9770 Kruisem • Belgien
www.noa-outdoor.com

EXIT 5 – WAREGEM

Montag bis Freitag: 8.30 – 12.00 Uhr und 13.30 – 18.00 Uhr
 Samstag: 9.00 – 12.00 Uhr
 Vereinbaren Sie telefonisch einen Termin unter +32 56 62 96 87 oder online über www.exit5.be.

Maalbeekstraat 10 • 8790 Waregem • Belgien
www.exit5.be

NY SHOWROOM – USA

Ernest NY • 255 5th Avenue • 6th Floor • NY 10016
 +1 310 658 4878 • www.ernestny.com



SHANGHAI SHOWROOM – CHINA

No 33 • Lane 672 • Changle Rd • Jingan District
 Shanghai, China
 Tel. +86 21 6418 2566

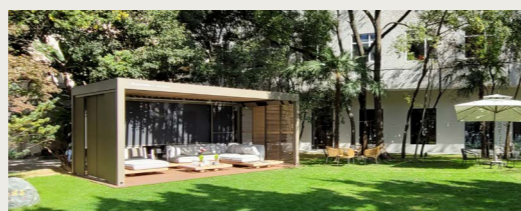

Wer ist Ihr Ansprechpartner für Renson®-Produkte?

Um zu gewährleisten, dass unsere hochwertigen und langlebigen Produkte auch professionell angebracht werden, haben wir ein Netzwerk von ausgebildeten Ambassadors und Monteuren aufgebaut.



Dies sind Ambassadors, die schon jahrelange Erfahrung mit dem Verkauf und der Montage von Renson®-Produkten haben. Sie führen auch das komplette Sortiment und gewährleisten eine professionelle Betreuung.



Diese Ambassadors zeigen unsere Produkte in ihrem Ausstellungsraum und sorgen dafür, dass alles professionell und fachgerecht angebracht wird. Sie garantieren zudem einen professionellen Kundendienst.

Siehe auch www.renson.net/nl-be/dealers

DOWNLOADEN SIE UNSERE ANDEREN BROSCHÜREN WWW.RENSON.NET



KONTAKTIEREN SIE UNS

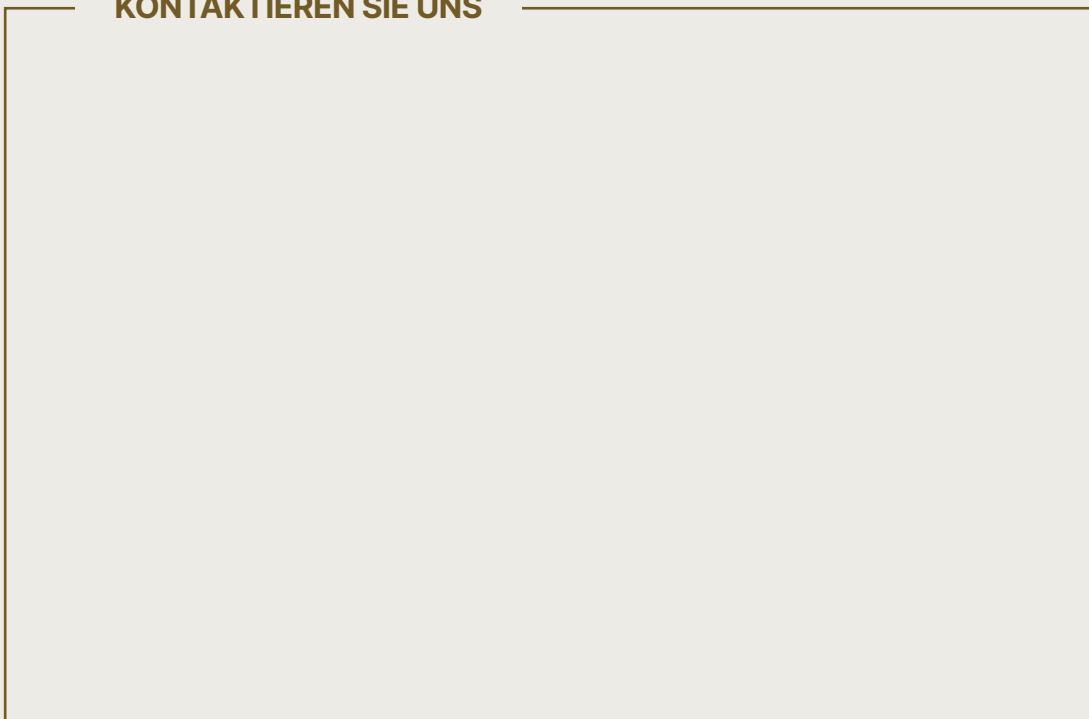

 **RENSON®**

Alle abgebildeten Fotos dienen lediglich der Veranschaulichung und stellen eine Momentaufnahme einer Anwendungssituation dar. Das tatsächliche Produkt kann aufgrund von Produktänderungen abweichen. Renson® behält sich das Recht vor, technische Änderungen an den hier vorgestellten Produkten vorzunehmen. Die neuesten Broschüren können Sie auf www.renson.net herunterladen.



* L 0 0 0 0 4 4 7 5 *

L0000475 2002342 0424 Deutsch